



Полка правая

Полка левая

Порядок установки полок:

1. Установить правую полку в зацепы на правой стенке и перегородке.
2. Установить левые полки одной стороной в зацепы.
3. Вторую сторону левых полок закрепить винтами и гайками-"барашками"

Порядок установки дверей:

1. Вставить оси в отверстия в дне и крыше до упора:
 - в нижнее отверстие обычную пластиковую ось;
 - в верхнее отверстие пластиковую с подпружиненным металлическим стержнем;
2. Одеть дверь на нижнюю ось.
3. Подвести верхний угол двери к верхней оси, утопить подпружиненный шток оси и вставить дверь. Ось должна "отщелкнуться" в отверстие двери.

Примечание. Перед установкой двери убедитесь что шток оси свободно входит в отверстия, при необходимости (не входит шток) очистить отверстия от краски.

Важно! При наличии вертикального люфта двери, необходимо устранить его, путем подкладывания регулировочной шайбы (входит в комплектацию) под ось

Порядок установки крючка для полотенца:

1. Установить крючок прямыми концами в отверстие дверного ребра по диагонали, согласно рис.1
2. Сжать крючок (см. рис.1)
3. Повернуть крючок вниз, так чтобы правый и левый загиб стали параллельны

6 При установке трубы, S-образные крючки одевать изнутри локера.
В каждую ячейку по 2 штуки.

Пояснения к инструкции.

1. Последовательность сборки указана порядковым номером в нижнем левом углу каждого изображения сборочной операции.
2. Тип и количество крепежных изделий и комплектующих для основных сборочных операций указан в левом верхнем углу изображения.

Рекомендации по эксплуатации шкафа.

1. Установку локера следует производить на ровной горизонтальной поверхности.

Примечания

1. Возможны конструктивные изменения, не учтенные в данной инструкции.

Инструкция по сборке шкафа индивидуального пользования LS-41.

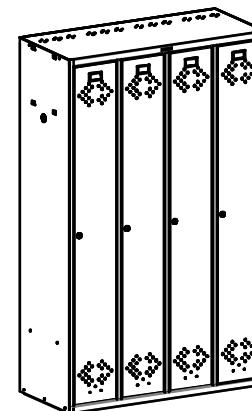

Конструкция шкафа предусматривает сборку или на саморезах, или на заклепках. В случае сбора на заклепках, они устанавливаются вместо саморезов, а также дополнительно в местах, указанных на рисунках.

Примечание:
Стрелки с цифрами обозначают порядок действий при установке



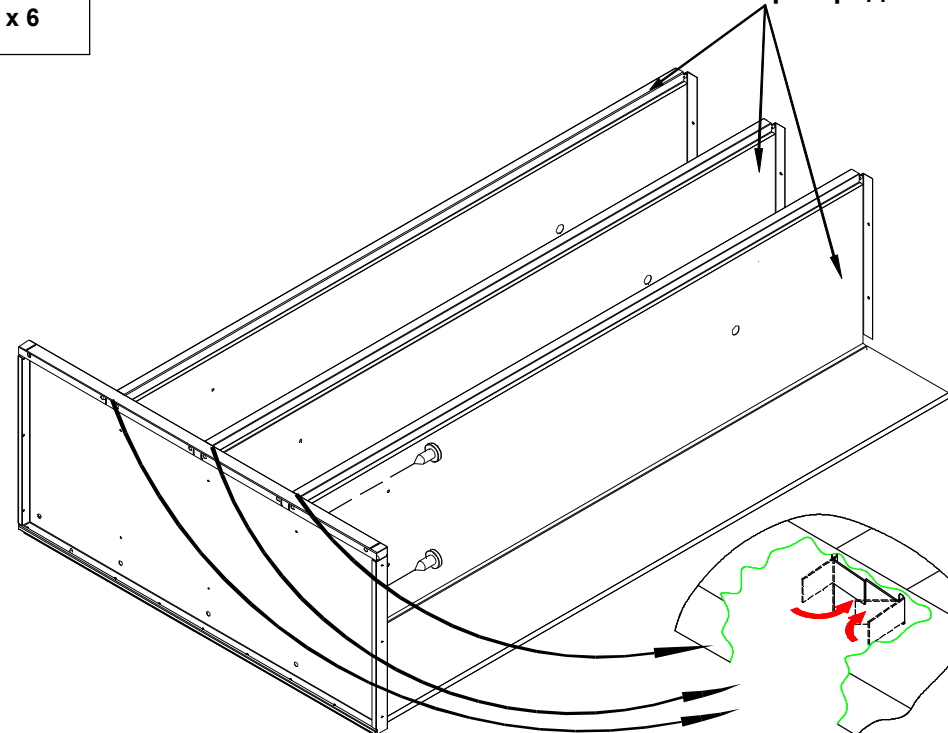

Перегородка



1. Установить перегородки, отогнуть язычки согласно выноске.
2. Вкрутить 6 шурупов (установить 6 заклепок).

LS-41

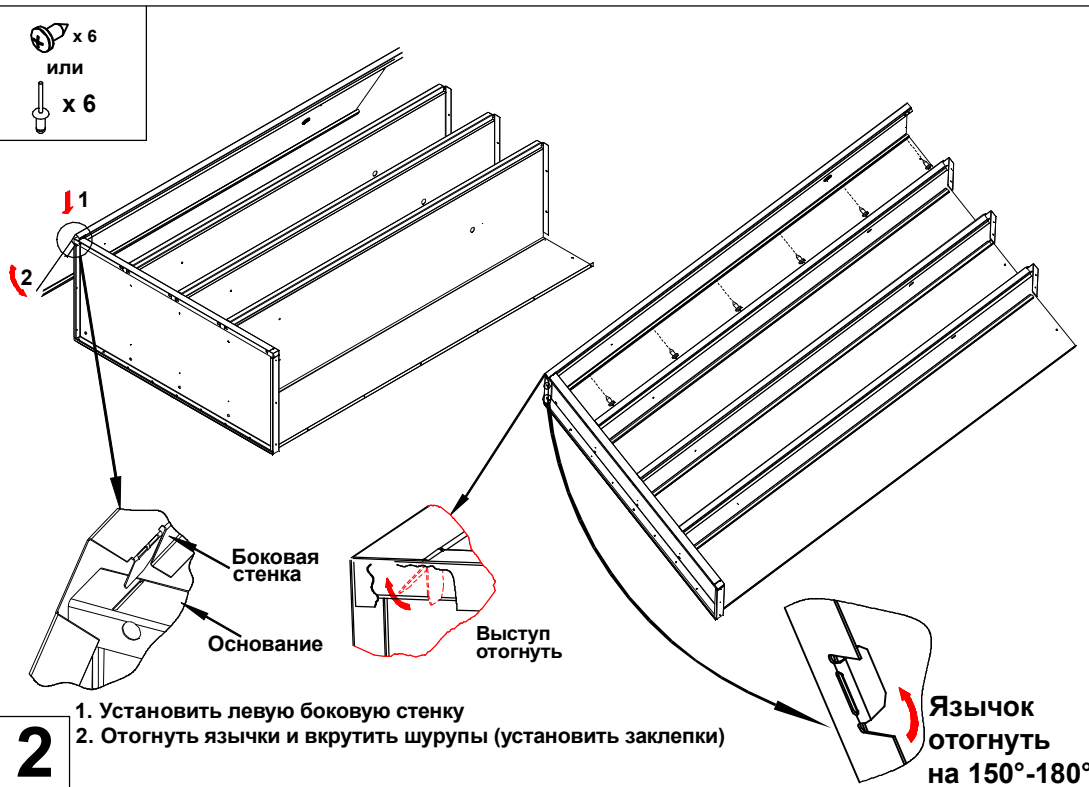

 x 6
 или
 x 6



1. Установить левую боковую стенку
 2. Отогнуть язычки и вкрутить шурупы (установить заклепки)

Боковая стенка
Основание
Выступ отогнуть

Язычок отогнуть на 150°-180°

 x 6
 или
 x 6

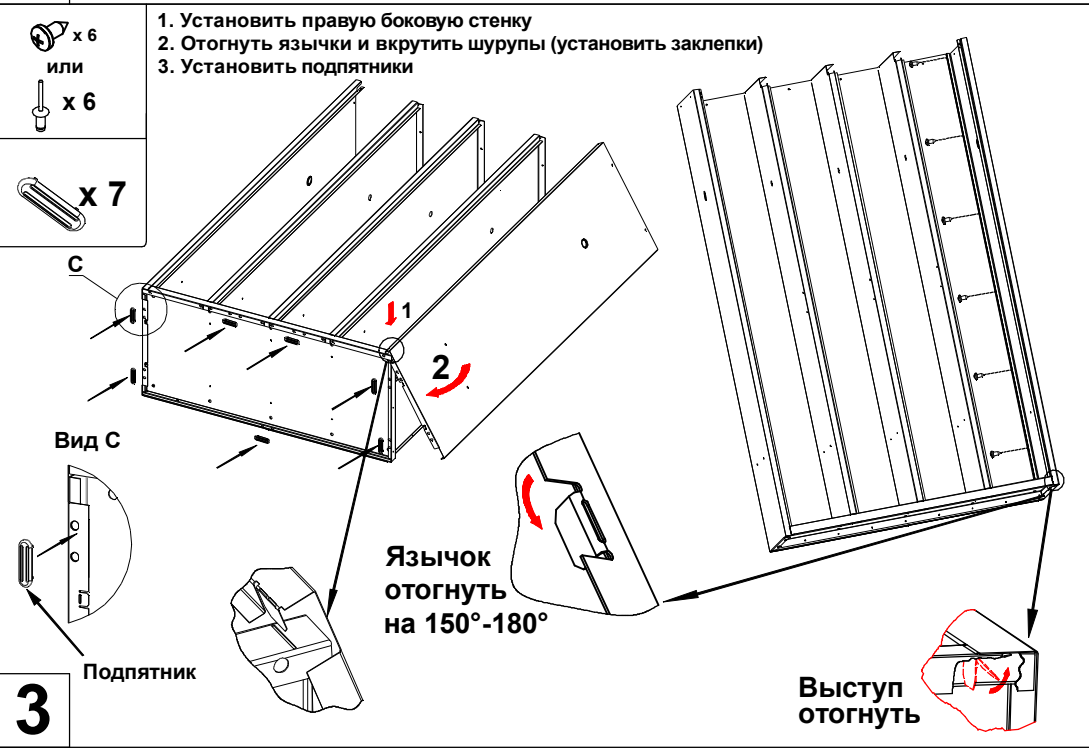

 x 7

1. Установить правую боковую стенку
 2. Отогнуть язычки и вкрутить шурупы (установить заклепки)
 3. Установить подпятники



Язычок отогнуть на 150°-180°
 Выступ отогнуть

Вид С
Подпятник

 x 3
 или
 x 3

 x 6

 x 6

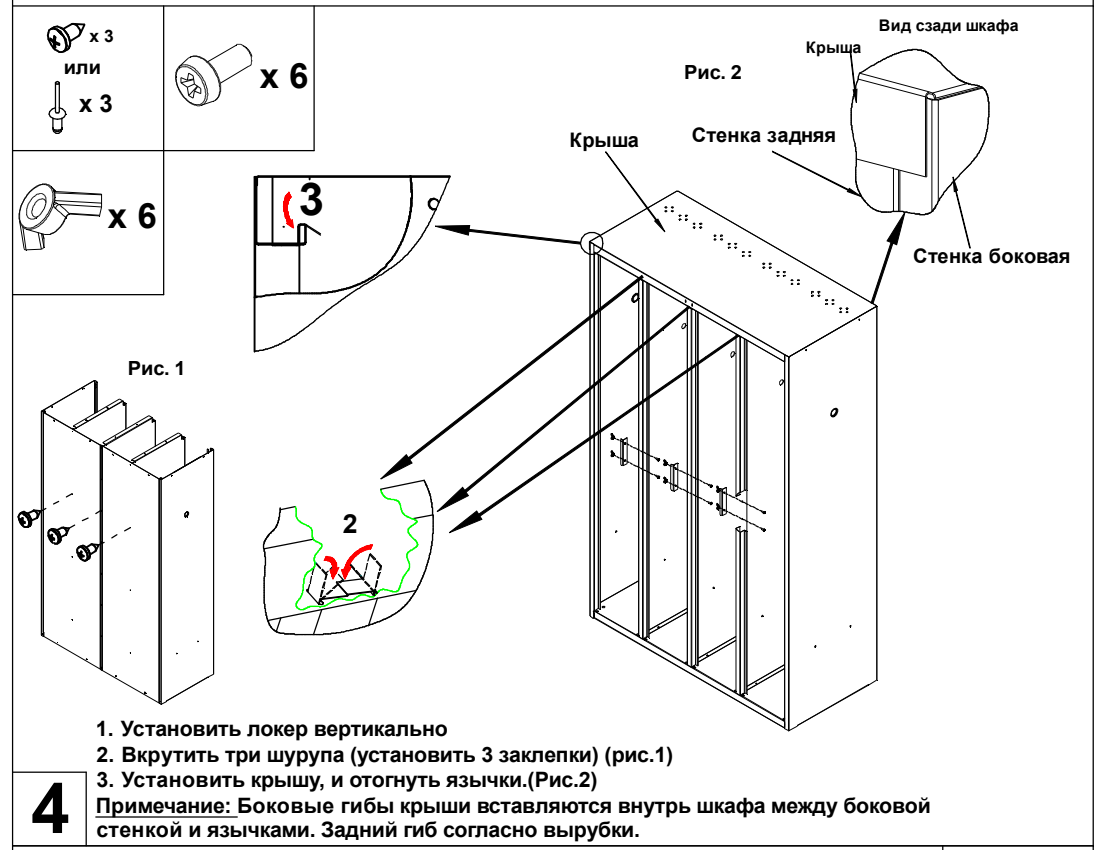

1. Установить локер вертикально
 2. Вкрутить три шурупа (установить 3 заклепки) (рис.1)
 3. Установить крышу, и отогнуть язычки.(Рис.2)

Примечание: Боковые гибы крыши вставляются внутрь шкафа между боковой стенкой и язычками. Задний гиб согласно вырубке.



Крыша
 Стенка задняя
 Стенка боковая

Вид сзади шкафа

 x 23
 или
 x 23

4

5

Ввернуть шурупы (установить заклепки) согласно рисунку.

Заднюю стенку крепить к дну в последнюю очередь.

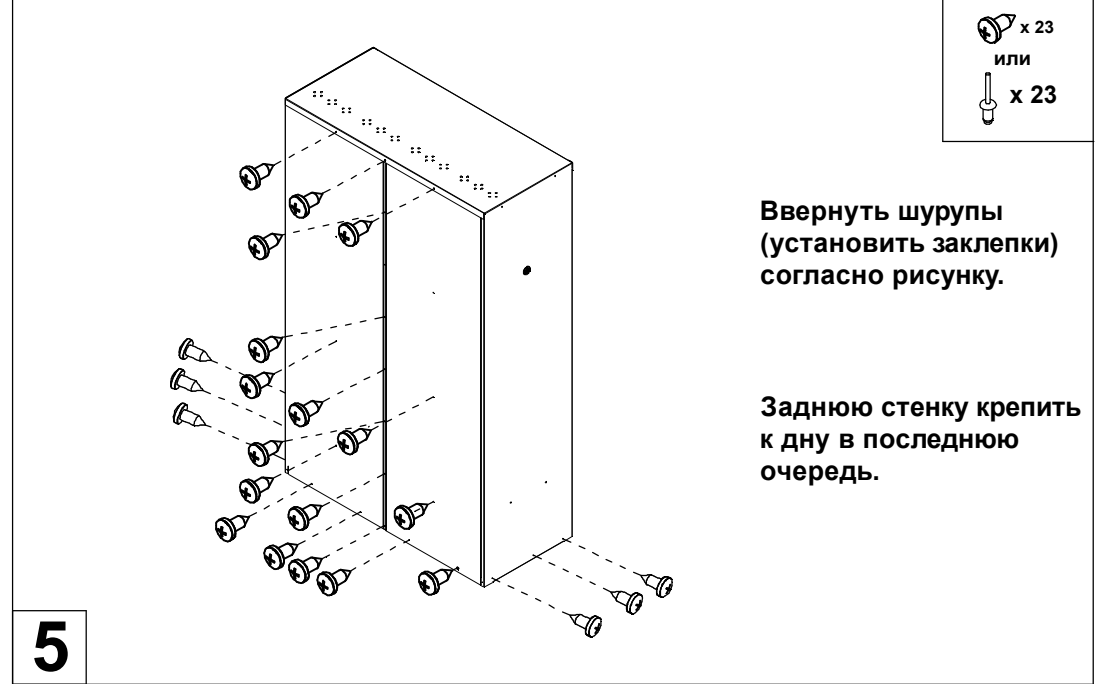

Крыша
Стенка задняя