

Установка разделителя

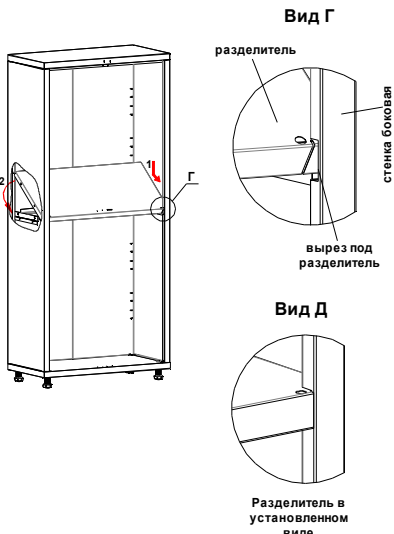

1. Заведите внутрь шкафа разделитель, так чтобы его плоскость была под углом, как показано на рисунке.
2. Опускайте разделитель так, чтобы его передняя кромка попала в вырезы на боковых стенках (см. вид Г)
3. Опустите заднюю часть разделителя, так чтобы его плоскость стала параллельна основанию, при этом его боковые и задний гибы должны попасть в соответствующие зевы ребер на боковых и задней(их) стенки(-ок). (См. вид Д)

6

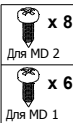

Установка магнитных защелок

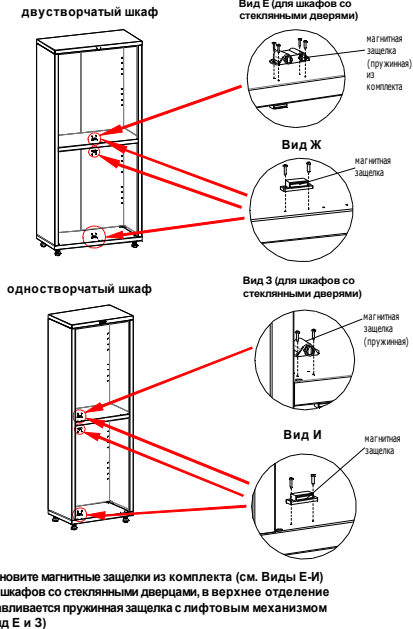

1. Установите магнитные защелки из комплекта (см. Виде Е-И)
2. Для шкафов со стеклянными дверцами, в верхнее отделение устанавливается пружинная защелка с лифтовым механизмом (см. Вид Е и З)

Замечание: Не затягивайте сразу шурупы магнитных защелок. Сначала отрегулируйте выступание/западание дверей и уже после этого затяните шурупы

7

x 16

Установка полок

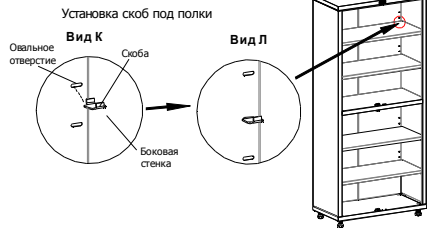

1. Установите скобы под полки (см. Вид К и Л)
2. Установите полки в шкаф, по две в верхнее и нижнее отделение.

Примечание: Стеклянные полки ставятся в верхнее отделение

8



Установка стальных дверей

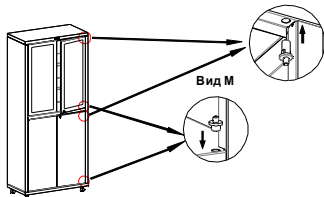

1. Предварительно очистите от нагильных краев отверстия под ось в дверцах.
2. Установите цельнопластиковые оси виниз (см. вид И)
3. В верхние отверстия установите пружинные оси (см. вид Н)
4. Установите дверку так, чтобы нижняя ось вошла в отверстие двери, далее придайте шток пружинной оси и заведите дверку под ось, шток должен отщелкнуться в отверстие дверки.

Примечание: Вы можете подложить под нижнюю ось регулировочную шайбу (идет в комплекте) для регулировки зазора между дверью и корпусом шкафа

9

Установка стеклянных дверок

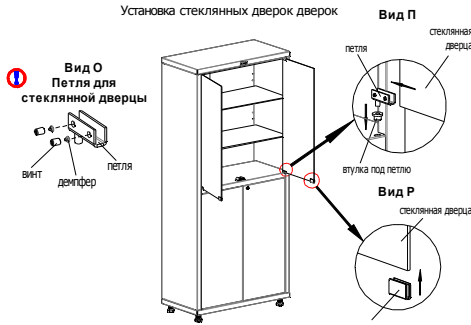

1. Возьмите из комплекта петли (петли **идущие** в комплекте с пружинной магнитной защелкой **не использовать**) для стеклянных дверей и убедитесь, что на торцах винтов установлены демпферы (См. Вид О)
2. Установите втулки в отверстия в разделителе и крышке. Во втулки установите петли, предварительно выкрутив винты так, чтобы в паз могло зайти стекло. (См Вид П)
3. В пазы петель установите стекло, выровняйте его и затяните винты на петлях
4. Установите накладку под магнитную защелку (из комплекта с пружинной магнитной защелкой) на стекло. (См. Вид Р)

10

Пояснения к инструкции

1. Последовательность сборки указана порядковым номером в нижнем левом углу каждого изображения сборочной операции.
2. Тип и количество крепежных изделий для сборочной операции указан в левом верхнем углу ее изображения.
3. Пункты инструкции обозначенные символом являются важными для сборки обязательными к исполнению.

Рекомендации по эксплуатации медицинских шкафов

1. Установку шкафа следует производить на ровной горизонтальной поверхности
2. Для компенсации неровностей пола, провести регулировку ножек (после пункта 8 или 9).
3. Навеску дверей рекомендуется производить непосредственно по месту эксплуатации шкафа
4. Загрузка шкафа (документами, медикаментами и т.п.) следует начинать с нижней части шкафа.
5. Рекомендуется распределять груз по поверхности полок шкафов для их равномерной загрузки

Примечания

1. Возможны конструктивные изменения, не учтенные в данной инструкции.

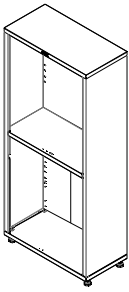

10 Установите разделитель способом указанным в пункте 6 основной инструкции по сборке.

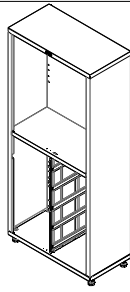

12 Установите направляющие на перегородку и на пять кронштейнов на правой боковой стенке

10

x 4

Установка перегородки

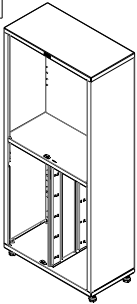

11 Задний гиб перегородки должен затык между двух задних стенок. Для этого ослабьте винты соединяющие задние стенки. После установки перегородки вновь затените их. Закрепите перегородку на основании с помощью винтов M5x10 и на приваренном к разделителю ребре.

11

Инструкция по установке выдвижных ящиков в шкаф MD 2 1780 (R)-5

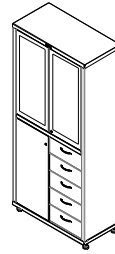

Установка заранее собранных ящиков в корпус шкафа. Выдвинув несущую часть направляющих, совместить и завести соответствующие крепежные элементы в пазы ящика.

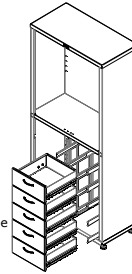

Ящики выдвижные

13

Сборка ящика малого

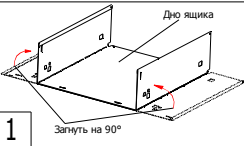

1 Загнуть на 90°

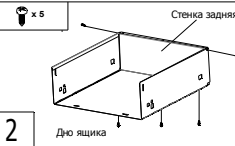

2 Дно ящика

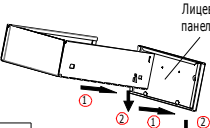

3 Лицевая панель

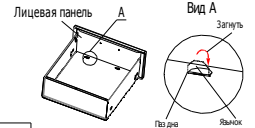

4 Лицевая панель А Вид А



5 Разборка шариковой направляющей
1) Вынуть направляющую до конца
2) Отогнуть пластиковый фиксатор
3) Полностью вынуть элемент направляющей

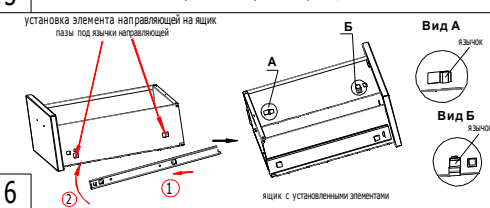

6

установка элемента направляющей на ящик пазы под язычки направляющей

Вид А язычок Вид Б язычок ящик с установленными элементами

x 2

Установка ящиков в шкаф

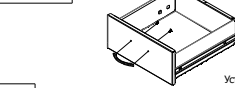

7

Установите ручки на ящики с помощью двух винтов M4x5

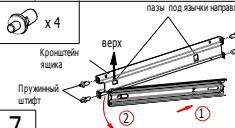

7

Внимание: Правильное положение кронштейна в шкафу - горизонтальный паз сверху

Кронштейн правый выполнен зеркально левому.

Установка кронштейна на заднюю стенку

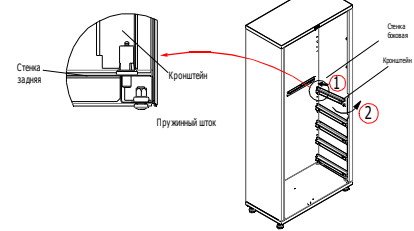

Порядок установки кронштейнов:
1. Вставить шток в отверстия задней стенки до упора
2. Подвести переднюю часть кронштейна к боковой стенке, утопить шток и вставить кронштейн.
Штоки должны "отщелкнуться" в отверстиях боковой стенки.
3. Таким же образом устанавливается еще 4 кронштейна.
4. На левую стенку кронштейны не устанавливаются.

9 Примечание. 1. Перед установкой кронштейна убедиться что шток свободно входит в отверстия, при необходимости (не входит шток) очистить отверстия от краски.